

HIKARI SUNDESK

2025 COLLECTION



HIKARI

C O N T E N T S

03	U-torte
07	L-smore
09	B-basque
11	SUNKNOT
13	M-COMPACTII
15	M-rassurer
16	ROYCE
17	Galette BUNKBED
19	CASTINAIII BUNKBED
21	CASTINAIII LOFTBED
23	SLEEMIN BUNKBED
24	Extra Bed D1/OPTIONS
25	SUNLOFT BED
27	CHAIR/LIGHT
29	SUNDESK

太陽の光が”サンサン“と降り注ぐ

森の中から僕たちはやってきた。

自然のぬくもりをみんなに届けるために。

手から伝わる”木“のあたたかな素材感。

なぜかホツとする不思議な感覚。

暮らしの中に、あたたかみ、やさしさ、ほほえみ、を

今まで以上に感じる魔法のような木のちから。

そんな、太陽の眩しい日射しで大きく育った木の机を

小さなころから、大切に永く使ってほしい。

森の木のように、大きく、元気に、

それが、”サンデスク“につかわれる

木の妖精たちの願いなのです。

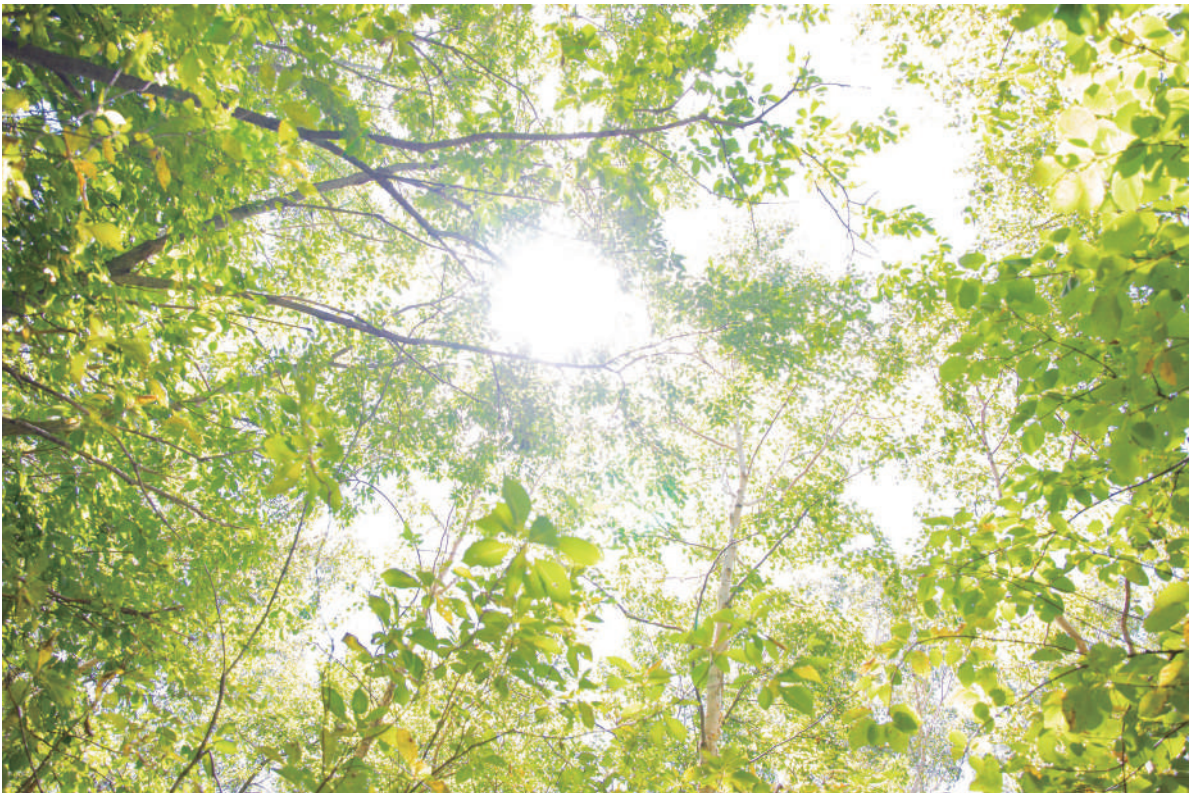

U-torte

自由な組み換えで成長しても置く場所が変わってもずっと使えるデスク！ 収納力も抜群！
リビング学習にも子ども部屋学習にもオススメな新しいユニットタイプデスクです。



Mワゴン



Sワゴン



Mワゴン

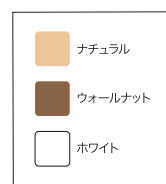

こだわり

U-トルテ デスク本体

¥46,000(税込)

W1000 × D600 × H740 天板高 740
 塗装：ウレタン塗装
 天板：オーク突板
 主材：オーク突板、ラバー転写、MDF
 *地板補造
 *MDF 引出 (四方枠組、補強枠、底板プリント紙)
 *木製フック 1 個付き
 *USB コンセント (別売)
 *ライト (別売)



U-トルテ Mワゴン

¥30,000(税込)

W420 × D400 × H600
 塗装：ウレタン塗装、UV 塗装
 主材：MDF、パーティクルボード



U-トルテ Sワゴン

¥23,000(税込)

W320 × D400 × H600
 塗装：ウレタン塗装、UV 塗装
 主材：MDF、パーティクルボード

U-トルテ ラック

¥38,000(税込)

W1040 × D230 × H1300
 塗装：ウレタン塗装、UV 塗装
 主材：MDF、パーティクルボード
 *可動棚 (長) 2 枚付き
 *可動棚 (短) 2 枚付き
 *スライド式仕切り板 2 個付き



U-トルテ ブックシェルフ

¥29,700(税込)

W1000 × D230 × H740
 塗装：ウレタン塗装、UV 塗装
 主材：オーク突板、MDF、パーティクルボード
 *完成品

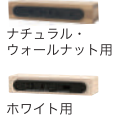

学習 USB ポート

¥9,800(税込)

W200 × D60 × H32
 主材：カバ無垢材
 1400W 2 口コンセント
 USB ポート (DC5V、2A)

1 組み換え方によってレイアウトが自由自在



正面置き
W1040×D830×H1300
天板を1番広く使える置き方です。天板奥行810でパソコンなどを使いながら、教科書や資料を広げられるサイズとなります。



(左)



(右)

L字置き
W1230×D1040×H1300
L字に置くことで書斎風に置けます。部屋の角に置く時にぴったりです。椅子に座りながら資料が取りやすいので作業性が上がります。



ドッキング置き
W1040×D630×H1300
後脚を取ってラックに固定。棚付デスクになり足元まで収納たっぷり。奥行を小さく置けるのでリビングなどでも置きやすい置き方です。



(左)



(右)

横置き
W2040×D600×H1300
奥行を最も抑えられるのでリビングや通路に置く場合にオススメです。ラックはインテリア雑貨などを置いて飾り棚として使うのもおしゃれです。

2 ブックシェルフを使用したレイアウト



正面置き
W1000×D830×H740
天板奥行を1番広く使えるレイアウトです。置き型のモニターなどを使用する方でも天板上の作業スペースをたっぷり確保できます。



(左)



(右)

L字置き
W1230×D1000×H740
ブックシェルフ側の脚を1本外して専用のパーツで連結することで、L字に合体することが可能です。天板を幅広く使うことができます。

3 ロフトベッドと一緒に使用可能

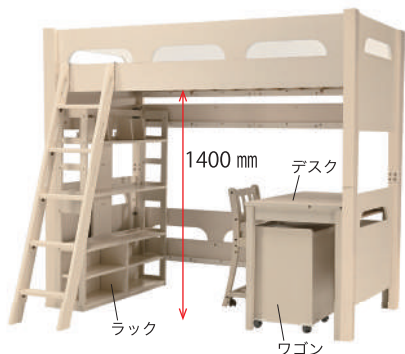

別売「ガレット2段ベッド」の下にデスクとラックを置くことで、省スペースでお部屋をレイアウトできます。

4 収納力抜群のラック

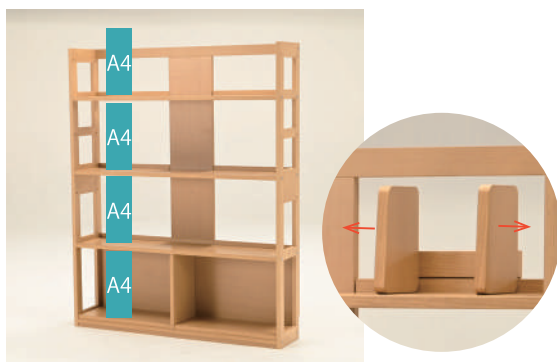

ラックは収納物に合わせて棚位置を調整できます。最大でA4が4段収納できます。また、スライドして使える仕切り板が2つ付属します。

5 ワゴン天板の工夫



後方を開けた土手付き天板でランドセルのベルトやPCなどの充電ケーブルを置きやすくしています。

6 本体裏コード収納



本体裏側にコンセントタップを置いておくのに便利なコード収納があります。

7 A4が2段入るブックシェルフ

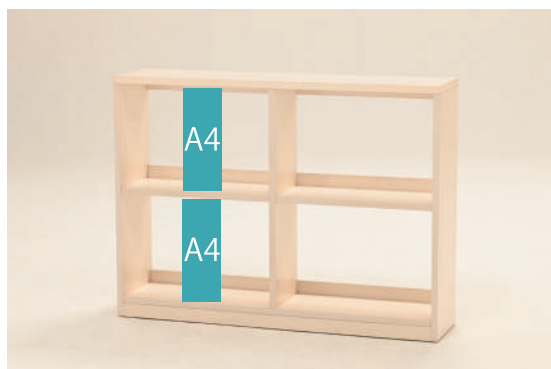

高さが低いので圧迫感が少ないですが、上下段共に A4 ファイルを収納できる収納力抜群のブックシェルフです。

8 間仕切りになるブックシェルフ



ブックシェルフは単体でも使えます。裏板の無いデザインですので、お部屋の間仕切りのオープンシェルフとしてお使い頂けます。

9 USBコンセント(オプション)



別売 USB ポートをデスク本体・ラックのお好きな場所に取付可能です。

ずっと使える丈夫なつくり

引出は何万回も出し入れをします。一番強度が必要とされる、引出構造、本体構造をしっかりつけていますので安心して長くお使い頂けます。



【地板構造】

【四方枠組+底板】

オススメの使い方

U-torte & Galette BUNKBED



ぴったりサイズ！

別売り「ガレット2段ベッド」(P17)の下段を外せばロフトベッドになります。下に「U-トルテ」(P3)を置いて使うことでお部屋を省スペースでお使い頂けます。

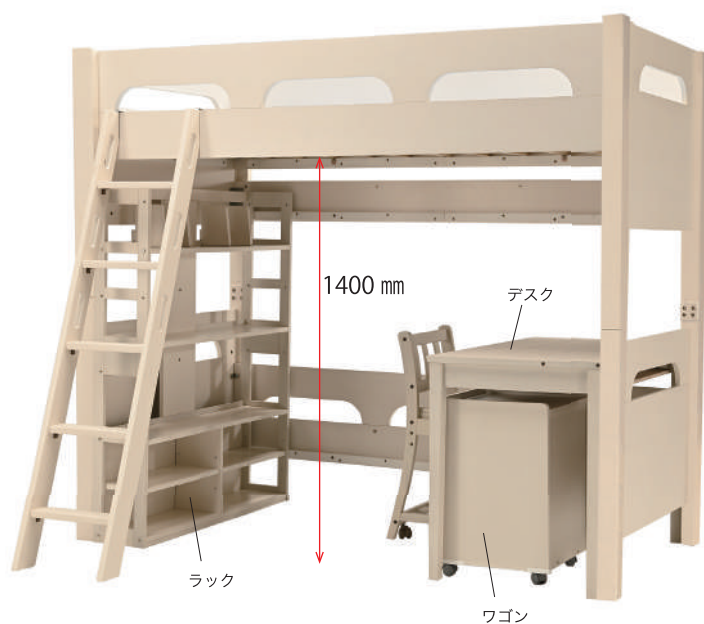

L-smore

フレンチカントリー風の見たと白の雰囲気がかわいい。
今風のかわいいをギュッと詰め込んだデスク！



ホワイト用



ホワイト

《こだわり》

L-スモア

¥94,000(税込)

W1000 × D600 × H1215 天板高 740

フロン：W410 × D460 × H590

塗装：ウレタン塗装

天板：パイン突板

主材：パイン突板、パイン無垢

*地板構造

*MDF引出（四方枠組、補強鉄、底板プリント紙）

*樹脂製フック 2個付き

*USB コンセント(別売)

*ライト(別売)

学習 USB ポート

¥9,800(税込)

W200 × D60 × H32

主材：カバ無垢材

1400W 2口コンセント

USB ポート(DC5V,2A)

ずっと使える 丈夫なつくり

引出は何万回も出し入れをしま
す。一番強度が必要とされる、引
出構造、本体構造をしっかりつ
くっていますので安心して永く
お使い頂けます。



【地板構造】



【四方枠組+底板】

1 棚板の高さを7段階から選び変えることができます



棚板を下段に設置すればディスプレイ棚として最適です。
棚には A4 サイズもらくらく収納ができます。
天板奥のスペースを有効に使えます。



棚板を上段に設置すれば下の空間に A4 を入れられます。
また、PC モニターを置く場合には棚板を取って使用するとオススメです。

2 クリ棒脚&ギボシアクセント



クリ棒の脚とギボシでかわいさを演出。
細かいディテールにもこだわっています。

3 かわいい窓付き扉



中が見える窓型の扉収納です。
お気に入りのものや写真を飾るのにぴったり。

4 ベントレー付き



引出し内にベントレーが付いています。
ペンや充電コードの収納に便利です。

5 USBコンセント(オプション)



別売 USB ポートを付けると天板上で電源を取ることができて便利です。

B-basque

心をくすぐるブルーの差し色が素敵な
愛着が湧いてくるベーシックスタイルデスク。



ナチュラル

こだわり

B-バスク

¥107,000(税込)

W1050 × D600 × H1180 天板高 730

フゴン：W415 × D410 × H575

塗装：ウレタン塗装

天板：オーク突板

主材：ラバーウッド転写、MDF

*地板構造

*MDF引出（四方枠組、補強材、底板プリント紙）

*フック 2個付き

*USB コンセント（別売）

*ライト（別売）

学習 USB ポート

¥9,800(税込)

W200 × D60 × H32

主材：カバ無垢材

1400W 2口コンセント

USB ポート (DC5V, 2A)

ずっと使える
丈夫なつくり

引出は何万回も出し入れをしま
す。一番強度が必要とされる、引
出構造、本体構造をしっかりつ
くっていますので安心して永く
お使い頂けます。



[地板構造]



[四方枠組+底板]

1 上棚とワゴンの差し色リバーシブル



上棚とワゴンのブルーの差し色がおしゃれです。



リバーシブルでナチュラルに変更することができます。

2 A4収納可能な上棚

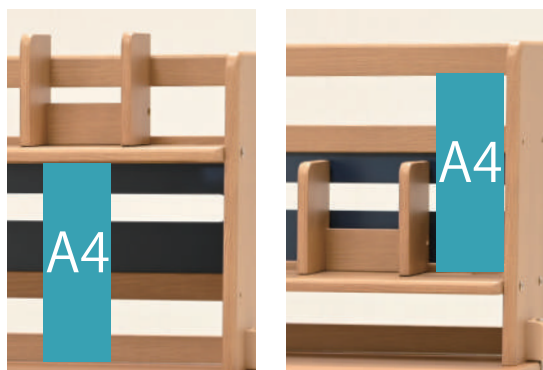

棚を上下に取付可能。
共に A4 ファイルが収納できます。

3 スライド式仕切り板

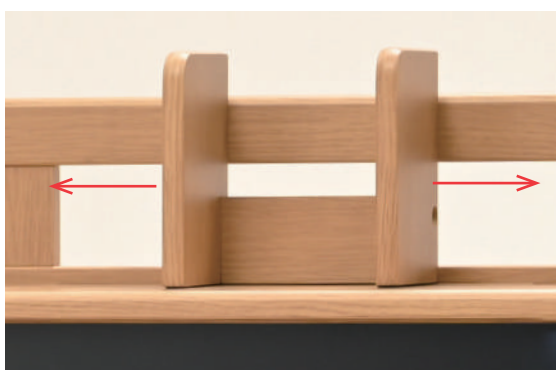

スライドして使える仕切り板が付属しています。

4 ベントレー付き



引出し内にベントレーが付いています。
ペンや充電コードの収納に便利です。

5 USBコンセント(オプション)



別売 USB ポートを付けると天板上で電源を取ることができて便利です。

SUNKNOT

上質な節付オークの素材感が美しい大人も使えるデスクです。テレワークに便利な機能も装備。上棚スタイルとフラットスタイルを用途に応じて変化させていくことで長くお使い頂けます。



ずっと使える丈夫なつくり /

引出は何万回も出し入れをします。一番強度が必要とされる、引出構造、本体構造をしっかりついていますので安心して長くお使い頂けます。



【アリ組み】



【地板構造】



【四方枠組+突板底板】



【補強棧】

上質な節付オーク



SDW- サンノット USBポート

¥8,800(税込)

W200 × D68 × H60

主材：カバ無垢材
*1400W 2口コンセント
USBポート

ナチュラル ウォールナット



こだわari

ナチュラル
ウォールナット

SDW- サンノット (Mワゴンセット)

¥127,000(税込)

W1035 × D600 × H1000 天板高740

ワゴン [M]: W405 × D385 × H550

カラー：ナチュラル、ウォールナット

塗装：ウレタン塗装

天板：オーク突板

主材：オーク突板、アッシュ無垢材、MDF

*地板構造(本体)

*桐材引出(アリ組、四方枠組、補強棧、

底板突板)

*ライト(別売)

*USBコンセント(別売)



Mワゴン

こだわari

ウォールナット

SDW- サンノット (Sワゴンセット)

¥121,000(税込)

W1035 × D600 × H1000 天板高740

ワゴン [S]: W331 × D385 × H550

カラー：ウォールナット

塗装：ウレタン塗装

天板：オーク突板

主材：オーク突板、アッシュ無垢材、MDF

*地板構造(本体)

*桐材引出(アリ組、四方枠組、補強棧、

底板突板)

*ライト(別売)

*USBコンセント(別売)



Sワゴン

1 上棚を付け替えて使いやすいスタイルにチェンジ

上棚は外して付け替えることが出来るので、子供のころは上棚スタイル、大人になったらおしゃれなフラットスタイルと成長に合わせた使い方が出来ます。

上棚スタイル

フラットスタイル



USB付コンセント(別売)は左右どちらでも取り付け可能です。

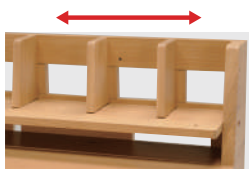

仕切り板はスライド移動や取り外しが可能です。



配線コードなどすっきり収納できる



ネジ留めタイプのライトも取り付け可能です。



棚板を上段に設置すればディスプレイ棚として最適です。
※仕切り板は棚下取り付け可能です。



下棚は文庫本などの収納に便利で



収納部のフタはタブレットスタンドにもなる嬉しい仕様。

2 ワゴンの幅は2タイプから選べる

ワゴンは2つの幅を用意しました。(Sワゴンはウォールナット色のみ) スリムタイプを選べばオフィスチェアもゆったりと使えます。下段の大引出はフルオープン仕様で仕切り付きです。



Mワゴン



A4サイズを横向きに入れます。



Sワゴン



A4サイズを縦向きに入れます。



オフィスチェアもゆったり使えます。

M-COMPACT II

従来に比べて、奥行きがコンパクトに設計されている学習机。シェルフやボードが置かれてるリビングルームでも、家族の導線を邪魔することがありません。本体裏に収納された天板を伸ばして、広々と使うことも可能です。



DESK

※こだわり

M コンパクトII デスク本体90

¥69,300(税込)

W900 × D520・600・650 × H740・760

カラー：アルダー、ウォールナット

塗装：ウレタン塗装

天板：(AL2) アルダー突板

(WN) ウォールナット突板

主材：(AL2) アルダー突板、バーチ無垢材

(WN) ウォールナット突板、バーチ無垢材

※地板構造

※桐材引出(アリ組、四方枠組、補強枠、底板突板)

※天板奥行3段階調整機能

※天板高さ2段階調整機能

※本体90は、Sワゴンのみ対応可



※こだわり

M コンパクトII デスク本体105

¥74,800(税込)

W1050 × D520・600・650 × H740・760

カラー：アルダー、ウォールナット

塗装：ウレタン塗装

天板：(AL2) アルダー突板

(WN) ウォールナット突板

主材：(AL2) アルダー突板、バーチ無垢材

(WN) ウォールナット突板、バーチ無垢材

※地板構造

※桐材引出(アリ組、四方枠組、補強枠、底板突板)

※天板奥行3段階調整機能

※天板高さ2段階調整機能



※こだわり

M コンパクトII デスク本体75

¥62,800(税込)

W750 × D520 × H740・760

カラー：アルダー

塗装：ウレタン塗装

天板：(AL2) アルダー突板

主材：(AL2) アルダー突板、バーチ無垢材

※地板構造

※桐材引出(アリ組、四方枠組、補強枠、底板突板)

※天板高さ2段階調整機能

※奥行調節機能なし

※伸長シェルフ非対応



アルダー

さらに強度UP!!



アリ組構造

人気シリーズに超コンパクトサイズが追加!
書斎、リビングなど場所を取らずにテレワーク、学習に幅広く使えます。

WAGON

アルダー ウォールナット



M コンパクトII
固定ワゴン
¥37,800(税込)
W404 × D415 × H600



M コンパクトII
昇降ワゴン
¥49,800(税込)
W406 × D415 × H600 ~ 740
*天板高さ調整機能付



M コンパクトII
Sワゴン
¥24,800(税込)
W310 × D415 × H600
※本体 90 幅に対応します。



Sワゴンは、本体 90 幅に合わせたコンパクトサイズのワゴンとなります。コンパクトでも、しっかり収納出来る嬉しいアイテムです。

SHELF

アルダー ウォールナット

M コンパクトII
伸長シェルフ

¥34,000(税込)
W552 ~ 1016 × D220 × H360
*スライド伸長機能付
※デスク本体 75 では使用できません。



【伸長シェルフの特徴】

シェルフは伸ばしたり、縮めたり、変形したり、形状を自由に調整することでさまざまなスタイルに対応します。

伸長時



コンパクト時



L字型時



CHEST

アルダー ウォールナット



M コンパクトII
チェストラック
¥78,000(税込)
W330 × D520 × H1428・1448
*高さ 2 段階調整



M コンパクトII
チェストラック スリム
¥85,000(税込)
W330 × D520 × H1428・1448
*棚部が外して方向を変えて使えます。
*高さ 2 段階調整

POINT

1 成長・お部屋に合わせて奥行きを調節できます

本体裏に収納している2枚の延長天板を使用すると奥行き 60 cm、65 cm としてもご使用頂けます。

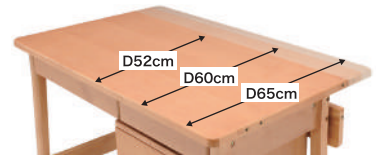
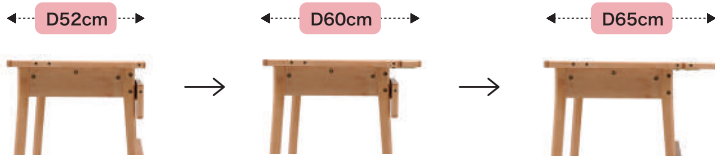

※D60cmの場合：(本体D52cm+延長天板8cm)
※D65cmの場合：(本体D52cm+延長天板13cm)
※デスク本体 75 は奥行き調節できません。

2 成長に合わせて高さを調節できます

天板高は取付位置によって 74 cm、76 cm の2通りご使用頂けます。

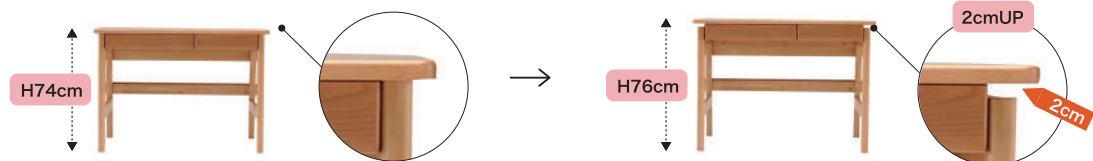

M-rassurer

北欧デザインが特徴の大人になっても使えるシンプルデスクです。
汚れやキズに強いメラミン天板など実用面でも優れており長くお使い頂けます。



こだわり

M-ラシュレ デスク本体

¥73,000(税込)

W1100 × D600 × H730 天板高 730

塗装：ウレタン塗装

天板：メラミン化粧板(ホワイト)

主材：カバ無垢材、カバ突板、MDF

*地板構造(本体)

*桐材引出(アリ組、四方枠組、補強枠、底板突板)

*ライト(別売)

M-ラシュレ ブックシェルフ

¥22,000(税込)

W1066 × D200 × H550

塗装：ウレタン塗装

主材：カバ無垢材、カバ突板、MDF

M-ラシュレ ワゴン(M)

¥35,000(税込)

W420 × D420 × H530

塗装：ウレタン塗装

主材：カバ無垢材、カバ突板、MDF

*桐材引出

M-ラシュレ ワゴン(S)

¥27,000(税込)

W300 × D420 × H580

塗装：ウレタン塗装

主材：カバ無垢材、カバ突板、MDF

ブックシェルフ



ワゴン M



ワゴン S

1 多目的に使える棚



足元の棚はコンセントタップなど置くことができ、すっきりと収納ができます。

2 メラミン天板



天板はメラミン化粧板を使用しているので熱、汚れ、傷に強くいつでも清潔を保てます。

3 A4ファイル収納可能



棚板を最上段に付けることで下にA4ファイルを収納できます。

4 可動仕切り棚



仕切り板はスライド移動や取外しが可能です。天板奥のスリットにも取付けができます。

ROYCE

インテリアとして飽きの来ないウォールナットとナラの天然木仕上げ。使うほどに風合いが増すヌメ革の引出しつまみ。大人になっても使える高いデザイン性とクオリティを実現しました。



SET ITEM



ロイスデスク セット (ウォールナット)

(本体 120、ブックスタンド、ロイスキッズチェア、HL-340)
 カラー：ウォールナット 天板：ウォールナット突板
 塗装：ウレタン塗装 前板：クルミ無垢材

SET ITEM



ロイスデスク セット (ナチュラル)

(本体 120、シェルフ 120、ベンチ、HL-340)
 カラー：ナチュラル 天板：ナラ突板
 塗装：ウレタン塗装 前板：ナラ無垢材

DESK

ナチュラル ウォールナット

こだわり

ロイスデスク 本体 120

¥52,000(税込)

W1200 × D550 × H720

*桐材引出(アリ組、四方枠組、補強鉄、底板突板仕様、地板構造)



ウォールナット

CHAIR

ウォールナット

ロイスデスク キッズチェア

¥33,000(税込)

W404 × D464 × H772 × SH438・468・498

*座面高さ 3段階可動式



ウォールナット

OPTIONS

ナチュラル ウォールナット

ロイス ベンチ

¥21,000(税込)

W800 × D300 × H430



ロイス シェルフ

(120) ¥26,000(税込)

W1090 × D230 × H303



ロイス ブックスタンド

¥13,000(税込)

W498 × D180 × H330



Galette BUNKBED

フレキシブルな組み換えが可能で、成長してもずっと使っていただけるのが嬉しい。

ロフトベッドとして使う時には、別売のデスク「U-トルテ」がベッド下にびったり置いて自分だけの空間が生まれます。



〈2段ベッド使用时〉



〈ロフトベッド使用时〉



ホワイト



ナチュラル



ウォールナット

ガレット 2段ベッド

¥142,800(税込)

W1115 × D2060 × H1800 ベッド内寸: W990 × D1990

カラー: ナチュラル・ウォールナット・ホワイト 塗装: ウレタン塗装

主材: ポプラ無垢材、MDF 転写

下段: サイドガード1枚付き

*上下連結固定式 *上段を降ろすとシングルベッド2台になります

*上段2段階・下段2段階高さ可動式

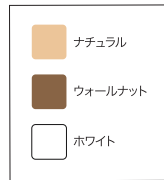

エキストラベッド D1 (P24 掲載) が収納可能です。

POINT

1 ガレット2段ベッドのこだわりポイント



安心設計

上段下段のつなぎ部分は金属棒で固定し、さらに連結ボルトでしっかり固定させた強固な造り。上段スノコとフレームを金具で固定させることで、スノコがズレて落下する危険がありません。

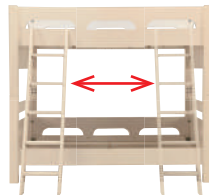

ハシゴ位置を移動できます

ハシゴの取付位置はお部屋に合わせて頭側、足側どちらにも付けられます。



シングルベッドにも

2段ベッドからシングルベッドとして将来的にご使用して頂くことも可能です。

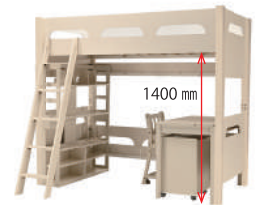

ロフトベッドにも

下段のベッドを外せばロフトベッドになります。下にデスクや棚を置いて省スペースでお使いいただけます。

2 ガレットはお子様の成長や用途に合わせて、上下段の高さを自由に変えられます

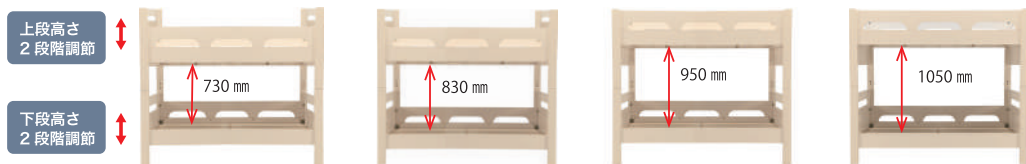

CASTINA III BUNKBED

天然木の風合いがあたたかい二段ベッド。元気なお子さんでも安心のつくりが自慢です。
オプションを追加して、お気に入りの空間に。



[カスティナⅢはハシゴも選べる]

固定ハシゴ 固定ハシゴタイプは、垂直な状態で設置するので場所をとらず省スペースに向いています。

掛けハシゴ 掛けハシゴタイプは、傾斜角度があり上り下りがしやすく自由に設置場所を選べます。



カスティナⅢ 2段ベッド 固定ハシゴ
(ウォールナット)

¥210,000(税込)

W1157 × D2050 × H1550 ベッド内寸：W970 × D1980
 カラー：ウォールナット・ナチュラル 塗装：ウレタン塗装
 主材：オーク無垢材、MDF、パチクルボード、プリント化粧板 スノコ：桐
 ＊上下連結固定式 ＊上段を降るとシングルベッド2台になります
 ＊上段2段階・下段3段階高さ可動式
 ＊別売りのオプションが取付けられています。
 ＊オプションについてはP24をご参照ください。



カスティナⅢ 2段ベッド 掛けハシゴ
(ナチュラル)

¥228,000(税込)

W1075 × D2050 × H1550 ベッド内寸：W970 × D1980
 カラー：ウォールナット・ナチュラル 塗装：ウレタン塗装
 主材：オーク無垢材、MDF、パチクルボード、プリント化粧板 スノコ：桐
 ＊上下連結固定式 ＊上段を降るとシングルベッド2台になります
 ＊上段2段階・下段3段階高さ可動式
 ＊別売りのオプションを取付けできます。
 ＊オプションについてはP24をご参照ください。

POINT

1 カスティナⅢ2段ベッド、スリーミンのこだわりポイント

※スリーミンはP23に掲載されています。

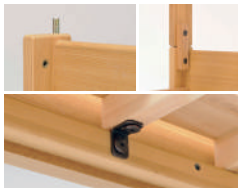

安心設計

上段下段のつなぎ部分は金属棒で固定し、さらに連結ボルトでしっかり固定させた強固な造り。上段スノコとフレームを金具で固定させることで、スノコがズレて落下する危険がありません。



更に強度UP

従来の開き止め部品から木製の補強方式を採用。強固な方式にすることで横ブレに強く更に安心してご使用頂けます。



シングルベッドにも

2段ベッドからシングルベッドとして将来的にご使用して頂くことも可能です。



嬉しい工夫

ハシゴをしっかり握りながら昇り降り可能。デコボコのスリット加工がされているので、靴下を履いたままでも滑りにくいです。

2 カスティナⅢはお子様の成長や用途に合わせて、上下段の高さを自由に変えられます

上段高さ
2段階調節

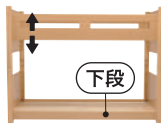

下段

下段高さ
3段階調節

上段と下段の開口部が大きく取れるので、下の段でも圧迫感がありません。

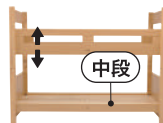

中段

オプションの引出しを入れることが出来ます。

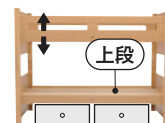

上段

市販の収納ケースを入れることが出来ます。

CASTINAⅢ LOFTBED

ベッド下の大きい収納棚が便利なロフトベッド。お気に入りの物をたくさん収納して自分だけの楽しい空間に。ベッドの高さも3段階に調節可能で、お子様の成長に合わせて永くお使い頂けます。



※設置イメージ



カスティナIII ロフトベッド

¥240,000(税込)

W1090 × D2050 × H1830

ベッド内寸：W1040 × D1990

カラー：ナチュラル、ウォールナット

塗装：ウレタン塗装

主材：オーク無垢材、MDF、化粧紙貼り

※別売りのオプションを取付けできます。

※オプションについてはP24をご参照ください。

ナチュラル

ウォール
ナット



ナチュラル



ウォールナット

POINT

1 目的に応じて選べる3つのスタイル

お部屋の雰囲気や目的に応じて、3つのスタイルから選ぶことができます。

LOFT-BED

MIDDLE-BED

SINGLE-BED



2 デスクも入れてBED & DESKに!

別売りのデスクをロフトベッドの下に設置すれば、書類やファイルなどの収納力が抜群な書斎スペースが完成します。



※デスク設置イメージ

SLEEMIN BUNKBED

通常よりも 10 ~ 20 cm 幅が狭い二段ベッド。

ベッドの幅はほぼ畳と同じ 90 cm なので、限られたスペースを有効に使うことができます。



スリーミン 2 段ベッド

¥132,000(税込)

W895 × D2035 × H1510

ベッド内寸: W800 × D1980

カラー: ウォールナット

塗装: ウレタン塗装

主材: オーク無垢材、MDF、パーティクルボード

プリント化粧板、スノコ: 桐無垢

*上下連結固定式

*上段を降るとシングルベッド 2 台になります

*上下 2 段階高さ可動式

*上下段スペース 890・740・710・560mm

※別売のオプションが取付けられています。

POINT

1 ロフトベッドにもなる優れもの

下段ガードとスノコを外せば、大きな収納スペースを作ることができます。

兄弟は勿論のこと、お子様 1 人でもスペースを有効活用することができます。

2 奥行きスリムなマンション対応型

限られた子供部屋を有効に使える、省スペース型。

奥行きがコンパクトでゆとりあるレイアウトが可能です。

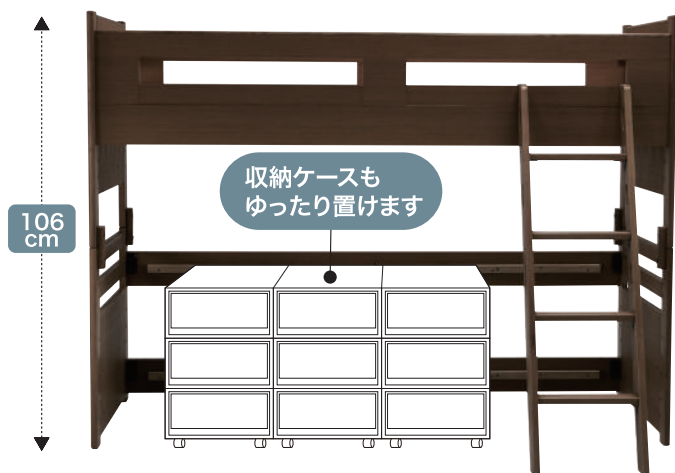

Extra Bed D1

ベッド下に収納し、使用時には引き出して使えるエキストラベッドです。キャスター付きで引出しもらくらく。お掃除もしやすいです。

※P17 ガレット 2 段ベッド・P19 カスティナⅢ 2 段ベッドで使用可能です。



キャスターにはストッパーが付いているので安全にお使い頂けます。

エキストラベッド D1

¥43,800(税込)

W1880 × D910 × H240

内材：木枠構造、ボンネルコイル、ウレタンフォーム、フェルト



OPTIONS

※P19・P21 カスティナⅢ、P23 スリーミンに取り付け可能です。



D2-BC マットレス

¥24,800(税込)

W1960 × D970 × H110 (2分割式)

内材：ボンネルコイル、ウレタンフォーム



コートハンガー

¥12,800(税込)

W500 × D70 × H80

カラー：ツートン(ナチュラル&ウォールナット)

主材：オーク無垢材



ボックス

¥9,000(税込)

W345 × D157 × H75

カラー：ツートン(ナチュラル&ウォールナット)

主材：オーク無垢材



洗えるマット(S)

¥42,800(税込)

W960 × D1970 × H50 (2分割式)



ドロワー

¥38,000(税込)

W930 × D550 × H175 (x2)

カラー：ツートン(ナチュラル&ウォールナット)

主材：オーク無垢材、桐材



ハウ斯拉ック

¥13,800(税込)

W320 × D125 × H300

カラー：ツートン(ナチュラル&ウォールナット)

主材：オーク無垢材



D2-U マットレス

¥32,800(税込)

W960 × D1970 × H80 (2分割式)

内材：ウレタンフォーム



コンセント付シェルフ

¥15,800(税込)

W420 × D120 × H145

カラー：ツートン(ナチュラル&ウォールナット)

主材：オーク無垢材

※合計 1500W 2口コンセント付

SUNLOFT BED

スペースを有効活用できるロフトタイプ。木目のあじわいが、お部屋にぬくもりを与えます。
小物置きに便利な枕元の宮だなも充実。



※椅子は設置イメージです。

サンロフト

¥183,000(税込)

W1060 × D2140 × H1790 天板高 720/320

ベッド内寸：W1000 × D2000

ベッド下高：H1390

カラー：ツートン(ナチュラル&グレー)

塗装：ウレタン塗装

主材：パイン無垢材

スノコ：パイン無垢材

※合計 1500W 2 ロコセント付

※椅子・ライトは別売りです。



スノコ固定ビスで
強度アップ



1 天板は2通りの高さ調整可能

ベッド下にある天板と収納棚は、上下入れ替えをすることが可能です。天板を上にとすると椅子に合う高さとなり、天板を下にすると床に直接座って使用しやすい高さとなります。お子様の成長やお好みによって天板を2通りの高さで調整が出来ます。

Normal Style

椅子に座って勉強するスタイル。



天板高 72cm

2WAY



Low Style

床に座って勉強するスタイル。



天板高 32cm

2 グレーのアクセントカラー

ヘッドボード部分にアクセントカラーのグレーをあしらった北欧テイストのツートンカラー。ナチュラルとグレーの組み合わせは、男の子でも女の子でも使用しやすいカラーです。



3 ワイドな天板

天板は幅が広いので、2人でものびのびと使うことが出来ます。

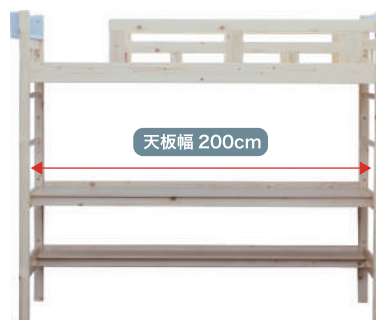

天板幅 200cm

4 便利な宮だなとコンセントを標準装備

枕元に設置されている宮だなには、電源コンセント2口が付いているので、ライトを設置して本を読んだり携帯の充電をすることも出来ます。



CHAIR

G-61DX 板座

¥24,000(税込)

W424 × D458 ~ 500 × H785
SH424・456・488・520
カラー：ホワイト1・Nナチュラル・
ウォールナット・アルダー
塗装：ウレタン塗装
主材：ラバーウッド
*座面高さ4段階可動式
*ランドセルが置けるバスケット付
*360°回転式キャスター
*座ると沈む安全キャスター機能



ホワイト1(WH1)



Nナチュラル(NNT)



ウォールナット(WN)



アルダー(AL2)

G-61DX レザー

¥24,000(税込)

W424 × D500 × H785
SH424・456・488・520
カラー：Nナチュラル・
ウォールナット・アルダー
塗装：ウレタン塗装
主材：ラバーウッド
*座面高さ4段階可動式
*ランドセルが置けるバスケット付
*360°回転式キャスター
*座ると沈む安全キャスター機能



Nナチュラル(NNT)



ウォールナット(WN)



アルダー(AL2)

G-63DX 板座

¥28,000(税込)

W424 × D452 ~ 504 × H785
SH424・456・488・520
カラー：Nナチュラル・ウォールナット
塗装：ウレタン塗装
主材：ラバーウッド
*座面高さ4段階可動式
*座面奥行き調整機能(60mm)
*ランドセルが置けるバスケット付
*360°回転式キャスター
*座ると沈む安全キャスター機能



Nナチュラル(NNT)



ウォールナット(WN)

座面奥行き
調整可能

G-63DX レザー

¥28,000(税込)

W424 × D452 ~ 504 × H785
SH424・456・488・520
カラー：Nナチュラル・ウォールナット
塗装：ウレタン塗装
主材：ラバーウッド
*座面高さ4段階可動式
*座面奥行き調整機能(60mm)
*ランドセルが置けるバスケット付
*360°回転式キャスター
*座ると沈む安全キャスター機能



Nナチュラル(NNT)



ウォールナット(WN)

座面奥行き
調整可能

G-75DX

¥29,800(税込)

W420 × D505 ~ 540 × H790
SH485・510・540・565
カラー：ホワイト・ナチュラル・
ウォールナット
塗装：ウレタン塗装
主材：ラバーウッド転写
座面：合成皮革
*座面高さ4段階可動式
*ランドセルが置けるバスケット付
*座ると沈む安全キャスター機能



ホワイト(WH)



ナチュラル(NT)



ウォールナット(WN)

G-71

¥29,000(税込)

W450 × D505 × H760
SH420・450・480
カラー：ナチュラル・
ウォールナット
塗装：ウレタン塗装
主材：ラバーウッド
座面：布張り
※座面高さ 3段階可動式



ナチュラル (NT)



ウォールナット (WN)

ロイス キッズチェア

¥33,000(税込)

W404 × D464 × H772
SH438・468・498
カラー：ウォールナット
塗装：ウレタン塗装
主材：ウォールナット突板、クルミ
※座面高さ 3段階可動式



ウォールナット (WN)

リユース キッズチェア

¥19,800(税込)

W450 × D470 × H755
SH427・471・516
カラー：ブルー
塗装：ウレタン塗装
主材：ブナ突板、ブナ
※座面高さ 3段階可動式



ブルー

LIGHT

C35713H

¥14,300(税込)

カラー：ホワイト、ブラック
LED(24 灯)、消費電力 8W
※3段階調光



ホワイト

ブラック

コンパクト LED デスクライト
HLE-140

¥16,800(税込)

木目カラー：ウォールナット
LED(24 灯)、消費電力 12W
※3段階調光



木目(ウォールナット)

電球型蛍光灯
HL-340

¥16,800(税込)

カラー：ホワイト、ブラック
電球型蛍光灯省エネタイプ、
消費電力 11W、電球型 LED 対応



ホワイト

ブラック

C-3651H

¥19,800(税込)

カラー：ホワイト
LED(30 灯)、消費電力 11W
※3段階調光
(昼白色・昼光色・電球色)



コンパクト LED
デスクライト HLE-240

¥7,800(税込)

LED(15 灯)、消費電力 3.2W



Ecolook LED デスクライト
HLE-802

¥29,800(税込)

アームスタンド式 LED、消費電力 12W
※上から固定できる新型クランプ採用



人感センサー付
LED デスクライト HLE-911J

¥28,600(税込)

背面式 LED(144 灯)、消費電力 14W
※感知の距離を調整できません
※1400W 2口コンセント・ブレーカー付
※人に反応して自動点灯、離れると自動的に
消灯し、消し忘れがありません



\ サンデスクのこだわり /

見えない部分にさりげなく。 使う人へのやさしさがあります。

毎日毎日使うものだから、愛着を持って大切に使い続けてほしい・・・・・・・・・・。
そんな思いから、サンデスクでは使いやすさにこだわった製品づくりをしています。
代表的なものが、ここに紹介する構造。

ふだんは見えない部分にまで技術とノウハウを活かして、永く使い続けることができるクオリティに仕上げています。

1 地板構造

サンデスクは引き出しを横のレールで支えて滑らす構造ではなく、全面に地板を付けて
本体の強度を高めています。引出しの出し入れもスムーズ。



机をうらがえすと・・・

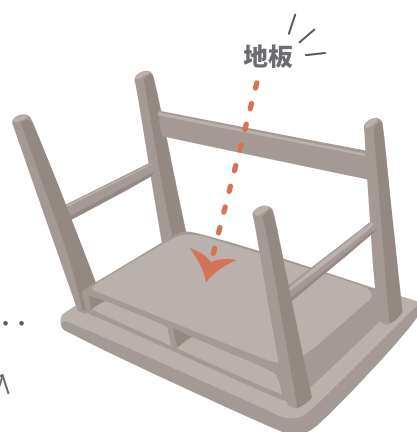

2 ワゴンボックス構造

ワゴンの引出しと引出しの間に地板を付けています。
これにより強度を高めるとともに、引出し内の収納物
が上の引出しに引っかからないようにしています。

ボックス構造

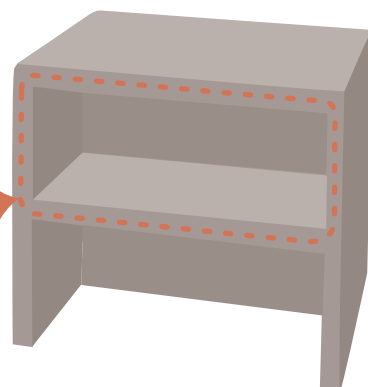

3 アリ組構造

引出しの枠板には、桐材を使用し、板と板の端を凹凸状に組み合わせて接合するアリ組構造にしています。

接合面積が大きく、とても丈夫です。

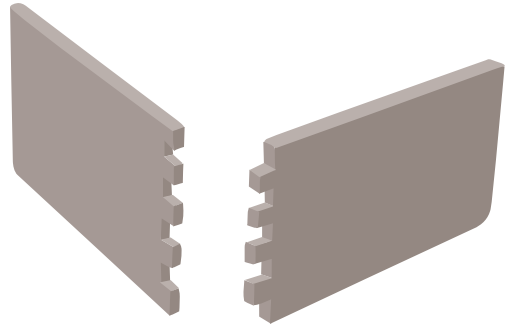

4 四方枠組構造

四方枠組で引出しを箱状につくり、前板を取り付けた構造を採用。引出しの強度が高い構造です。

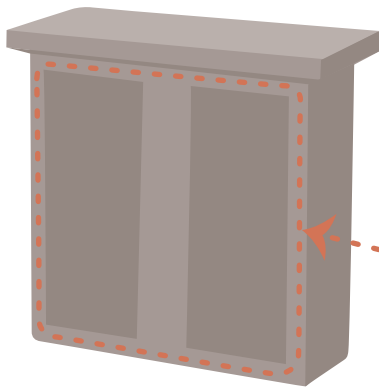

引き出しが箱状に

5 引出し補強棧構造

引出しの底板には補強棧を付けて耐荷重をアップ。

重いものを入れても底板が抜けにくく、強度が高く

とても丈夫です。

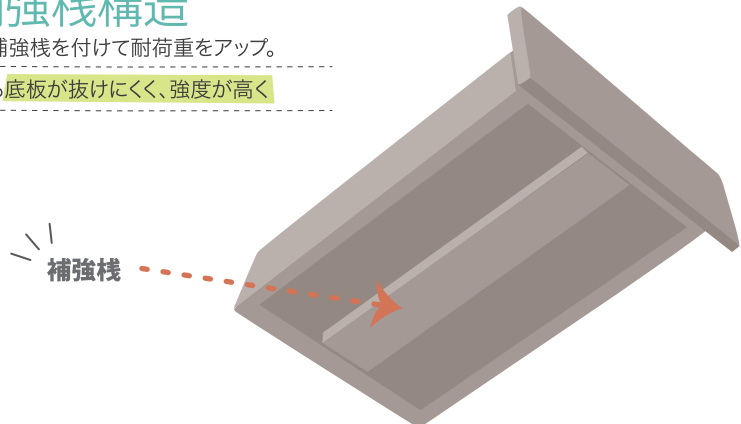

このアイコンが付いている商品はヒカリサンデスクのこだわりのうち、5つ全て(地板構造、ワゴンボックス構造、アリ組構造、四方枠組構造、引出し補強棧構造)を満たして作られた製品です。



このアイコンが付いている商品はヒカリサンデスクのこだわりのうち、3つ(地板構造、四方枠組構造、引出し補強棧構造)を満たして作られた製品です。



<https://www.hikari-ss.co.jp>

株式会社光製作所 流通営業本部
〒120-0046 東京都足立区小台1-19-1
TEL : 03-3870-1731 FAX : 03-5244-7774

大阪支社
〒546-0022 大阪府大阪市東住吉区住道矢田5-4-32
TEL : 06-6704-2331 FAX : 06-6704-5078

カタログ記載について

◎ 本カタログの表示価格は、メーカー希望小売価格です。配送費、組立費は含まれておりません。 ◎ 本カタログの表示価格は、消費税を含んだ税込価格です。 ◎ 本カタログに掲載の商品は、2024年9月現在のものです。デザイン、仕様、価格など、予告なく変更または販売中止となる場合がございます。 ◎ 本カタログの有効期限は2025年3月31日となります。 ◎ 本カタログの表示単位は、mm(ミリメートル)となっております。 ◎ 商品によっては、数量に限りがありますので、品切れの際はご容赦ください。 ◎ 商品の色は、印刷のため実物と異なる場合がございます。 ◎ 天然木を使用している商品は、1点ごとに木目や色調に差がありますのでご了承ください。 ◎ 本カタログに掲載されている小道具等は付属品もしくは取扱商品ではございません。 ◎ 店舗によって取扱っていない商品もございますので予めご了承ください。 ◎ 商品のお問合せ、アフターサービスのご相談は、お買い上げいただいた店舗へご連絡ください。 ◎ 本カタログに掲載の写真、ロゴ、コピーなどの無断転載及び複写を禁じます。

